

Cabeceira Mila

1º passo

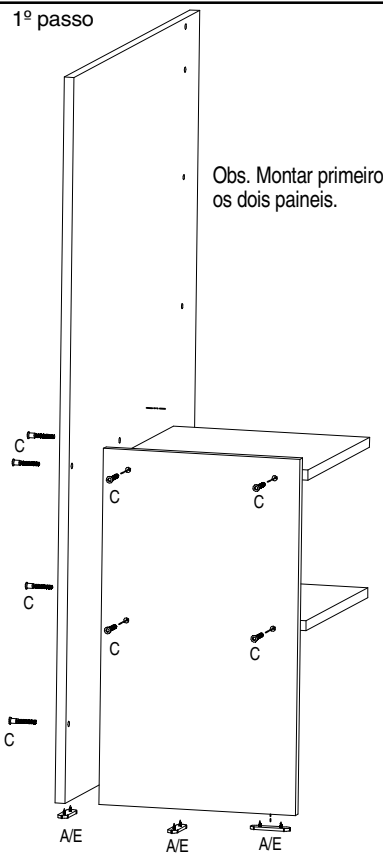

Apresentação das peças

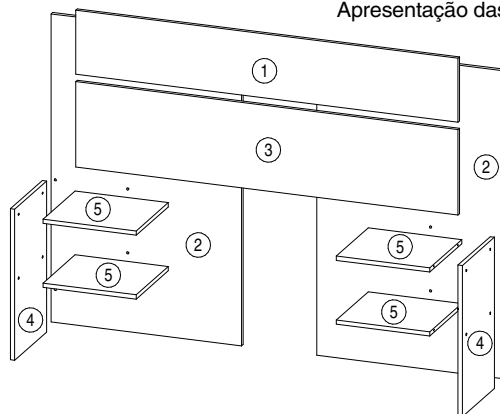

Fixação das régua

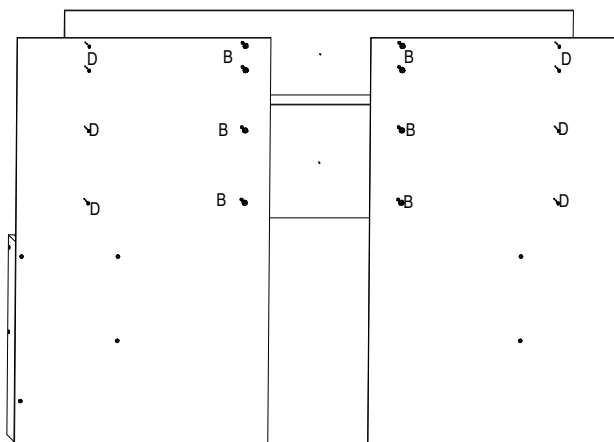

Furação para opção cabeceira 1600 mm

Furação para opção cabeceira 900 mm





Furação para opção cabeceira 1400 mm



CERTIFICADO DE GARANTIA

- A PANAN Indústria de Madeiras e Móveis Ltda, solicita ao seu cliente toda atenção possível no momento da montagem dos produtos de sua fabricação, o que deverá ser feito com rigorosa observação do esquema de montagem.
- A garantia abrange todas as peças, partes e componentes que, eventualmente, venham apresentar defeito de fabricação no prazo de 03 (três) meses, contando a partir da entrega do produto ao consumidor, mediante nota fiscal de compra, que passa a fazer parte integrante do certificado.
- A garantia cessa se ocorrer um dos seguintes casos:
- 1 - Se o produto for adulterado ou consertado por pessoa não autorizada pela loja;
 - 2 - Se houver utilização de peças ou componentes não originais, adaptados ao produto;
 - 3 - O defeito for decorrente de negligência do montador ou consumidor em relação às instruções do esquema de montagem.
- É importante assinalar que o esquema de montagem que acompanha este certificado, deverá permanecer em poder do cliente, pois se houver necessidade de assistência técnica, ela só será atendida mediante o encaminhamento do citado esquema de montagem, assinalando a peça que estiver com defeito.
- Nota - A assistência técnica deverá ser solicitada à loja.

Nº	Nome da Peça	Código	Qtde
1	Régua menor	30011517	1
2	Painel lateral	30011521	2
3	Régua maior	30011516	1
4	Lateral	30011519	2
5	Prateleira	30011518	4

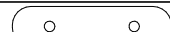
Letra	Nome	Ferragem	Código	Qtde
A	Paraf cab chata 3,5x12		75010070	12
B	Paraf cab chata 3,5x25		75010072	08
C	Paraf cab chata 7x40		75010075	16
D	Parafuso 7x27 cabeça 13 mm		75010325	08
E	Sapata lisa 2 furos		75010454	06

